



## PRO-LANE

**Linee  
diagnosi auto**

(IT)

**Test lanes**

(EN)

**Pkw-  
Prüfstraße**

(DE)

**Chaines  
de contrôle**

(FR)

**Línea  
de diagnóstico**

(ES)

Il sistema di controllo e diagnosi per auto e veicoli commerciali leggeri rappresenta oggi il riferimento per il professionista ed il centro di revisione. Sviluppato sulla base di obiettivi di modularità e facilità di uso è composto da apparecchiature dell'ultima generazione conformi alle normative di sicurezza vigenti ed alla legislazione relativa alle attività di revisione degli autoveicoli.

*Test and diagnosis system for cars and light commercial vehicles sets today's standards for vehicle testing. Developed to grant modularity and user-friendliness, it incorporates latest-generation equipment in conformity with applicable safety regulations for the periodical testing of motor-vehicles.*

Das Kontroll- und Diagnosesystem für PKW und Transporter ist heute der ideale Partner für die Kraftfahrzeuguntersuchungsstelle. Das modul- und anwendungsfreundlich entwickelte System besteht aus Geräten der neuesten Generation, die sowohl den in kraft stehenden Sicherheitsnormen als auch den Gesetzen, die die periodischen Kraftfahrzeuguntersuchungen regeln, entsprechen.

*Le système de contrôle et diagnostic pour voitures et VUL représente actuellement la référence pour le professionnel du contrôle technique. Développé sur la base d'objectifs de modularité et de facilité de l'emploi, ce système est composé d'appareillages de dernière génération conformes à la législation qui règle les activités de contrôle périodiques des voitures.*

El sistema de prueba y diagnóstico de turismos y vehículos comerciales ligeros fija el estándar de hoy para los operadores profesionales y los centros de diagnóstico. Desarrollado para la modularidad y la facilidad de manejo, este sistema incorpora equipamiento de última generación y en conformidad con las regulaciones de análisis periódico de vehículos.



PFC 750



**Unità di controllo computerizzate**

L'unità di controllo costituisce il nucleo centrale del sistema in quanto tutte le apparecchiature sono ad esso collegate.

**Computerised control unit**

*The control unit represents the heart of the system. All the working units are linked to it.*

**Computergesteuerte Konsole**

Sämtliche Geräte sind an der Steuereinheit angeschlossen.

**Unité de contrôle automatisée**

*L'unité de contrôle représente le cœur du système car tous les appareillages y sont reliés.*

**Unidad de control con ordenador**

La unidad de control es el corazón del sistema. Todas las unidades de trabajo están conectadas a ella.



**SPRT004 - ANALOG IMAGE + SRT077 (monitor 43")**

Consolle a parete, computerizzata per provafreni auto.

*Electrical box for brake tester management.*

Computerisierte Wandanzeige für PKW-Prüfstände.

*Console murale, informatisé pour banc de freinage VL.*

Consola de pared, con PC para frenometro de turismo.



**SPRT003D - DIGITAL**

Unità di controllo a scheda dedicata

*Control unit with pc board*

Platinengesteuerte Konsole

*Unité de contrôle avec électronique dédiée*

Unidad de control con placa electrónica

DATI TECNICI	TECHNICAL DATA	TECHNISCHE DATEN	DONNEES TECHNIQUES	DATOS TÉCNICOS	PFC 750	SPRT003D	SPRT004
CPU	CPU	CPU	CPU	CPU	PC	ELECTRONIC BOARD	PC
Hard Disk	Hard Disk	Hard Disk	Disque dur	Hard Disk	✓	-	✓
Monitor a colori SVGA	Color monitor SVGA	Farbmonitor SVGA	Moniteur à couleurs SVGA	Color monitor SVGA	19"	-	SRT077 OPTIONAL (43")
Telecomando a raggi infrarossi	Infra-red remote control	Infrarot-Fernbedienung	Télécommande à rayons infrarouges	Infra-red remote control	✓	SRT056 OPTIONAL	SRT056/003 KIT OPTIONAL
Stampante	Printer	Abdrücker	Imprimante	Printer	✓	SRT138 OPTIONAL	

**4WD + ABS**

La bassa velocità di prova e la possibilità di accionamento in controrotazione con adeguato controllo di slittamento consentono di operare correttamente su veicoli con sistema ABS e su veicoli con trazione integrale permanente (4 WD).

*The low test speed and the contra-rotation option with adequate slip control make the unit suitable for vehicles with ABS braking system and permanent 4-wheel drive.*

Die geringe Prüfgeschwindigkeit und die Möglichkeit des Gegenrotationsantriebs mit Rutschkontrolle gewährleisten, ordnungsgemäß an Fahrzeugen mit ABS System und permanentem Allradantrieb (4 WD) zu arbeiten.

*La basse vitesse d'essai et la possibilité de commande en contre-rotation tout en ayant un contrôle approprié du frottement permettent d'opérer correctement sur des véhicules avec système ABS et sur des véhicules avec traction intégrale permanente (4 WD).*

La baja velocidad del test y la posibilidad de accionamiento en contrarrotación con control adecuado de deslizamiento hacen que la unidad sea válida en vehículos con sistema de frenos A.B.S. y vehículos con tracción integral permanente (4 WD).

## APF 1100000

Il banco provasospensioni a vibrazione APF 1100000 consente di determinare lo stato di efficienza della sospensione dell'autoveicolo misurandone l'aderenza secondo il metodo EUSAMA. Questo si basa sulla rilevazione dell'andamento della forza trasmessa dal pneumatico alla piattaforma di prova durante il test di vibrazione, attribuendo il valore 100 al peso statico e rilevando la variazione percentuale della forza durante il ciclo di vibrazione nel quale la sospensione agisce da smorzatore. Oltre al valore di aderenza della singola ruota è importante anche la determinazione della differenza percentuale tra le aderenze delle ruote dello stesso asse al fine di rilevare condizioni anomale che potrebbero causare pericolose situazioni su strada.

*The APF 1100000 vibration suspension tester is intended for determining the degree of motor-vehicle suspension efficiency by measuring grip using the EUSAMA method.*

*This is based on an analysis of the force pattern transmitted by the tyre to the test plate during the vibration test, giving a value 100 to the static weight and measuring the force change percentage during the vibration cycle, with the suspension acting as a damper.*

*Besides the grip reading of the single wheels, it is also important to determine the percentage difference between the grips of the wheels of the same axle in order to discover any anomalous conditions that could cause hazardous driving situations.*

Der Vibrations-Fahrwerkstester APF 1100000 bestimmt die Effizienz des Fahrwerks durch Messung des Bodenhaftvermögens gemäß der EUSAMA Methode. Diese Methode besteht aus der Erfassung des Verlaufs der Kraft, die während der Vibrationsprüfung vom Reifen auf die Prüfplatte übertragen wird. Sie teilt dem statischen Gewicht den Wert 100 zu und erfasst die prozentuale Änderung der Kraft während des Vibrationszyklusses, in dem der Fahrwerkly als Dämpfer tätig ist. Zusätzlich zum Bodenhaftvermögen der Räder der gleichen Achse wichtig um abnormale Bedingungen festzustellen, die auf den Straßen gefährliche Situationen hervorrufen könnten.

*Le banc de contrôle des suspensions à vibration APF 1100000 permet de déterminer l'état d'efficacité des suspensions du véhicule par la mesure de l'adhérence selon la méthode EUSAMA.*

*Cette méthode se base sur l'analyse de la force transmise du pneu à la plate-forme d'essai pendant le test de vibration, en attribuant la valeur 100 au poids statique et en mesurant le pourcentage de variation de force pendant le cycle de vibration au cours duquel la suspension joue le rôle d'amortisseur.*

*Il est non seulement important de connaître la valeur d'adhérence de chaque roue, mais aussi de déterminer le pourcentage de différence entre les adhérences des roues d'un même essieu pour détecter les conditions anormales susceptibles de provoquer des situations de danger sur route.*

El Banco de Pruebas de Suspensión por vibración APF 1100000 está diseñado para determinar el grado de eficiencia de la suspensión del vehículo midiendo el agarre a través del método ESURAMA. Éste se basa en un análisis de la configuración de la distribución de fuerzas de la rueda a la placa de prueba durante la duración del test de vibración, dando un valor de 100 al peso estático del vehículo y midiendo el porcentaje de cambio de fuerzas durante la duración del ciclo de vibración, con la suspensión actuando como amortiguador. Aparte de la lectura de adherencia de rueda única, es también importante determinar la diferencia porcentual entre los agarres de las ruedas del mismo eje para descubrir cualquier condición anómala que pueda provocar situaciones peligrosas durante la conducción.



DATI TECNICI	TECHNICAL DATA	TECHNISCHE DATEN	DONNEES TECHNIQUES	DATOS TÉCNICOS	APF 1100000
Peso max di prova per asse	Max. test weight per axis	Max. Prüfgewicht je Achse	Poids maximum d'essai par essieu	Peso máximo de prueba por eje	2000
Peso max al passaggio per asse	Max. transit weight per axis	Max. Überfahrlast je Achse	Poids maximum au passage par essieu	Peso máximo de tránsito por eje	4000 daN
Precisione celle di carico	Load cells accuracy	Sensoren Genauigkeit	Précision des cellules de charge	Precisión de las células de carga	± 0,1 N
Motori	Motors	Motoren	Moteurs	Motores	2 x 2,6 kW
Alimentazione	Power supply	Stromversorgung	Alimentation	Alimentación	400 V 50 Hz 3 Ph
Peso	Weight	Gewicht	Poids	Peso	350 kg
Campo frequenza di prova	Test frequency range	Probefrequenzintervall	Plage de fréquence d'essai	Rango de frecuencia de prueba	25 ÷ 0

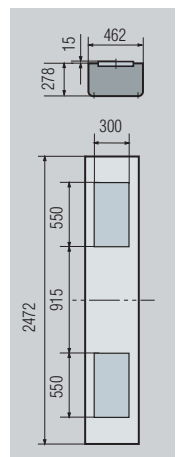
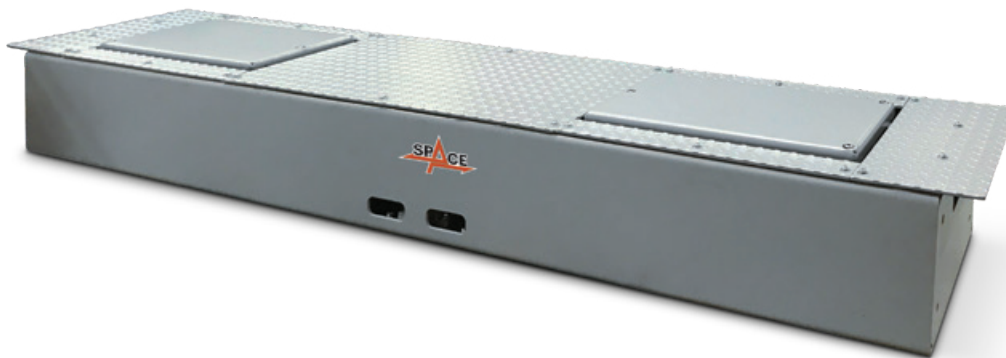

Le grandezze caratteristiche rilevate sono:	These units are suitable for testing:	Die erfaßten Kenngrößen sind:	Les grandeurs caractéristiques mesurées sont:	Estas unidades son capaces de comprobar:
<ul style="list-style-type: none"> <li>Peso della singola ruota e dell'asse</li> </ul>	<ul style="list-style-type: none"> <li>Weight of the single wheels and axle</li> </ul>	<ul style="list-style-type: none"> <li>Gewicht des einzelnen Rades und der Achse;</li> </ul>	<ul style="list-style-type: none"> <li>Poids de chaque roue et de l'essieu.</li> </ul>	<ul style="list-style-type: none"> <li>Peso por rueda y por eje</li> </ul>
<ul style="list-style-type: none"> <li>Aderenza della singola ruota in percentuale</li> </ul>	<ul style="list-style-type: none"> <li>Percentage grip of single wheels</li> </ul>	<ul style="list-style-type: none"> <li>Bodenhaftvermögen des einzelnen Rades in Prozent;</li> </ul>	<ul style="list-style-type: none"> <li>Pourcentage d'adhérence de chaque roue .</li> </ul>	<ul style="list-style-type: none"> <li>Porcentaje de adherencia de rueda única.</li> </ul>
<ul style="list-style-type: none"> <li>Differenza percentuale dell'aderenza delle ruote del singolo asse</li> </ul>	<ul style="list-style-type: none"> <li>Grip percentage difference on the wheels of a single axle</li> </ul>	<ul style="list-style-type: none"> <li>Prozentuale Bodenhaftvermögensdifferenz der Räder der einzelnen Achsen;</li> </ul>	<ul style="list-style-type: none"> <li>Pourcentage de différence de l'adhérence des roues de chaque essieu.</li> </ul>	<ul style="list-style-type: none"> <li>Diferencia porcentual de adherencia entre las ruedas de un mismo eje.</li> </ul>
<ul style="list-style-type: none"> <li>Frequenza di risonanza del sistema (corrispondente alla situazione di minima forza trasmessa al terreno)</li> </ul>	<ul style="list-style-type: none"> <li>System resonance frequency (corresponding to situation of minimum force transmitted to ground)</li> </ul>	<ul style="list-style-type: none"> <li>Resonanzfrequenz des Systems (entsprechend der Situation der auf den Boden übertragenen Mindestkraft).</li> </ul>	<ul style="list-style-type: none"> <li>Fréquence de résonance du système (correspondant à la situation de force minimale transmise au terrain).</li> </ul>	<ul style="list-style-type: none"> <li>Frecuencia de resonancia del sistema (correspondiente a la situación de mínima fuerza transmitida al suelo)</li> </ul>

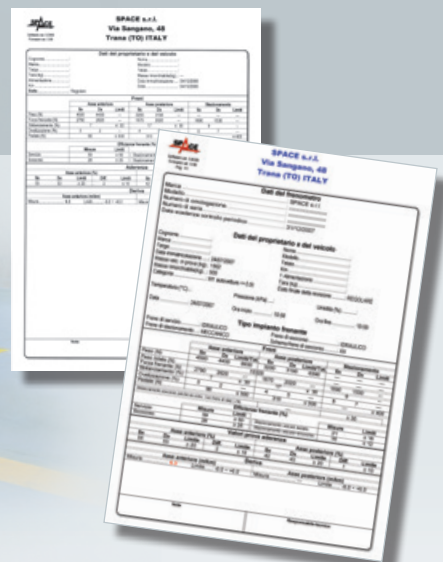

## MODULARITY

La modularità del software consente inoltre:

- La gestione dei collegamenti di altri componenti quali ad es. opacimetri, analizzatori gas, prova fari, per l'unificazione degli output a video e grafici.
- La gestione dei collegamenti in rete con altri computer (es.: computer gestionale, collegamento con Motorizzazioni,...)
- La gestione della Banca Dati.

Thanks to the modular structure of the software, further options include:

- The control of links to other components like, for instance, opacimeters, exhaust fume analysers, headlight testers, for linking outputs to videos and graphics.
- The control of network links to other computers (e.g., mainline computers, links with Vehicle Inspectorates, ...)
- Data Bank management.

Die Modularität der Software ermöglicht ferner:

- Das Management der Verbindungen anderer Komponenten wie z.B.
- Abgastester, Scheinwerfeinstellgerät zur Vereinheitlichung der Bildschirm- und Graphikoutputs.
- Das Management der Vernetzung mit anderen PC's (z.B. Betriebs-PC, Verbindung mit den Verkehrsämtern...).

La modularité du logiciel permet entre autres:

- La gestion des connexions d'autres composants comme par exemple les opacimètres, les analyseurs de gaz, les systèmes pour le contrôle des phares, pour l'unification des données de sortie sur l'écran et sur graphique.
- La gestion des connexions sous forme de réseau d'autres ordinateurs par exemple: ordinateur principal, connexions avec les Autorités du contrôle technique).
- La gestion de la Banque des Données.

Gracias a la estructura modular del software, otras opciones disponibles incluyen:

- El control de gestión de otros componentes (como pueden ser opacímetros, analizadores de gases de escape, comprobadores de Luces...) para conectar salidas de datos a videos y gráficos.
- El control de red se une a otros ordenadores (ordenadores en línea, conectados con Inspección de Vehículos...)
- El control del banco de datos.

## APF 150000

Piattaforma convergenza dinamica.

L'apparecchiatura è composta da una piattaforma di misura e da una piattaforma passiva e consente un rapido controllo dell'allineamento delle ruote per determinare l'eventuale necessità di una verifica più accurata su apparecchiatura di assetto elettronica. La prova è eseguita "al passaggio" e consente di determinare la deriva della ruota intesa come traslazione laterale rispetto alla traiettoria ideale rettilinea sulla base della distanza di 1 km. La piattaforma passiva consente il rilascio delle forze laterali eventualmente già presenti sulle ruote e garantisce pertanto l'affidabilità e la ripetibilità dei risultati.

Side slip tester.

This unit consists of a measurement plate and a relaxation plate and ensures quick control of wheel alignment to determine any need for a more precise checkup on electronic wheel alignment equipment. This drive-over test determines the side slip of the wheel, by which is meant the side movement compared to an ideal straight course over a distance of 1 km. The purpose of the relaxation plate is to release any side forces already acting on the wheels, thereby ensuring the reliability and reproducibility of results.

Dynamische Spurprüfplatte.

Die Einrichtung besteht aus einer Meßplatte und einer passiven Platte. Sie gewährleistet eine schnelle Achsmesskontrolle um festzulegen, ob eine sorgfältigere Kontrolle mit elektronischen Meßgeräten erforderlich ist. Die "Durchlauf"-Prüfung bestimmt die Drift des Rades im Sinne seitlicher Translation im Vergleich zur idealen geradlinigen Bahn auf der Grundlage einer Distanz von 1 km. Die passive Platte ermöglicht die Eliminierung der eventuell bereits auf den Rädern vorhandenen Seitenkräften und gewährleistet demzufolge die Zuverlässigkeit und Wiederholbarkeit der Resultate.

Plaque de ripage.

L'appareillage est composé d'une plate-forme de mesure et d'une plate-forme passive et consent un contrôle rapide de l'alignement des roues pour déterminer la nécessité d'un contrôle plus approfondi sur un système de contrôle électronique de la géométrie. L'essai est réalisé "au passage" et permet de déterminer la dérive de la roue. Par dérive de la roue, on entend la translation latérale par rapport à la trajectoire idéale rectiligne sur une distance de 1 Km. La plate-forme passive permet d'éliminer toute force latérale éventuelle déjà présente sur les roues et garantit donc la fiabilité et la répétitivité des résultats.

Plataforma de convergencia dinámica.

Esta unidad consiste en una placa de medición y una de relajación, y asegura un control rápido del alineamiento de las ruedas del vehículo para determinar si hay necesidad de un diagnóstico más preciso en un equipo electrónico de alineado de dirección. El test de conducción determina el desplazamiento lateral de la rueda respecto a lo que sería un desplazamiento ideal de la misma a lo largo de un trayecto de un kilómetro. El propósito de la placa de relajación es liberar cualquier tipo de fuerza lateral que ya estuviera actuando en las ruedas, garantizando de esa forma la seguridad y la fiabilidad de los resultados.

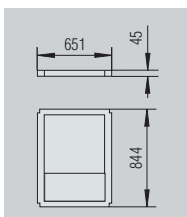

DATI TECNICI	TECHNICAL DATA	TECHNISCHE DATEN	DONNEES TECHNIQUES	DATOS TÉCNICOS	APF 1500000
Peso massimo al passaggio	Max. transit weight	Max. Überfahrlast	Poids maximum au passage	Peso máximo de tránsito	2000
Trasduttore di posizione	Position sensor	Positionssensor	Transducteur de position	Sensor de posición	5
Campo di misura	Measuring range	Meßintervall	Plage de mesure	Campo de medición	m/km ± 10
Peso	Weight	Gewicht	Poids	Peso	kg 50

# Banco provafreni a rulli / Roller brake tester / Rollenbremsenprüfstand Banc de freinage a rouleaux / Banco de prueba de frenos a rodillos

## PERFECT GRIP

I rulli di grandi dimensioni con innovativo rivestimento in resina bicomponente e dispersione di granuli di silice assicurano l'aderenza ottimale in tutte le condizioni di prova salvaguardando dall'usura i pneumatici.

*The large-size rollers with innovative silica-granule added resin coating ensure perfect grip in all test conditions and safeguard tyre wear.*

Die großdimensionierten Rollen mit neuer Rollenoberfläche aus Bikomponentharz mit Kieselerdegranulatstreuung gewährleisten ein optimales Bodenhaftvermögen unter allen Prüfbedingungen und schützen die Reifen gegen Abnutzung.

*Les rouleaux, de grandes dimensions, avec un revêtement innovateur réalisé en résine bicomposante et granulés de silice assurent une adhérence parfaite dans toutes les conditions d'essai, sans user les pneus.*

Los rodillos, de gran tamaño y con un innovador recubrimiento de resina bicomponente y granos de silicio, aseguran un agarre perfecto en todo tipo de condiciones de prueba salvaguardando el desgaste del neumático.

	Motorizzazione <i>Motor-drive</i> Antriebsleistung <i>Puissance</i> Potencia de motor	Forza frenante <i>Brake force</i> Bremskraft <i>Force de freinage</i> Fuerza de frenado	Telaio <i>Frame</i> Gehäuse <i>Chassis</i> Chasis
<b>SPRT102/5G series</b>	4 + 4 kW	5000 N	Compact 650x2309 mm
<b>SPRT102/6 series</b>	4.7 + 4.7 kW	6000 N	Standard 690/800x2472 mm
<b>SPRT102/6G series</b>	4.7 + 4.7 kW	6000 N	Compact 650x2309 mm
<b>SPRT102/6GL series</b>	4.7 + 4.7 kW	6000 N	Large 650x2909 mm

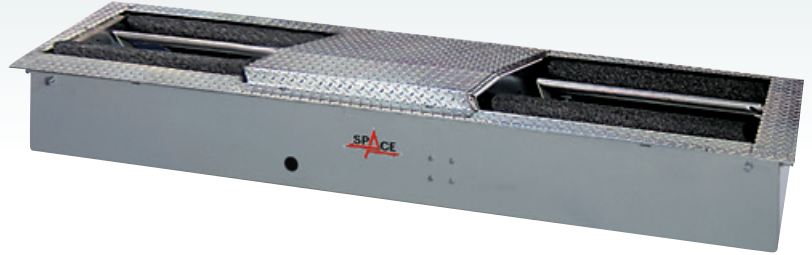

## RAISED ROLLER versions

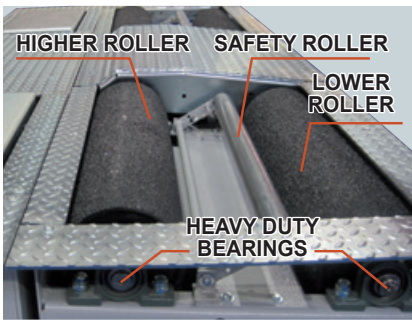

Rullo posteriore rialzato  
*Raised rear roller*  
Mit hinterer überhöhter Rolle  
*Rouleau arrière plus haut*  
Rodillo trasero sobreelevado

## FLAT versions (a richiesta/on request)

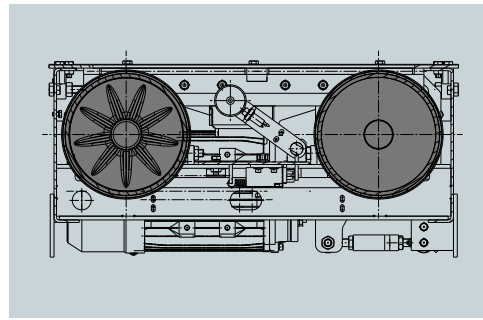

Rulli alla stessa altezza  
*Rollers at same height*  
Mit flachen Rollen  
*Rouleaux à la même hauteur*  
Rodillos a la misma altura

### All the testers can be equipped with:

				SPRT102/5G	SPRT102/6	SPRT102/6G	SPRT102/6GL	
Motori autofrenanti	<i>Self-braking motors</i>	Bremsmotore	<i>Moteurs autofreinants</i>	Motori auto frenados	SPRT102/5GF	SPRT102/6F	SPRT102/6GF	SPRT102/6GLF
Sistema di pesatura integrato	<i>Integrated weighing system</i>	Eingebautes Wiegesystem	<i>Système de pesage intégré</i>	Sistema de pesado automático	SPRT102/5GP	-	SPRT102/6GP	SPRT102/6GLPF
Motori autofrenanti + sistema di pesatura integrato	<i>Self-braking motors + integrated weighing system</i>	Bremsmotore + Eingebautes Wiegesystem	<i>Moteurs autofreinants + système de pesage intégré</i>	Motori auto frenados + sistema de pesado	SPRT102/5GFP	SPRT102/6PF	SPRT102/6GPF	SPRT102/6GLPF

montaggio in fabbrica / *factory assembly* / werksseitig montiert / *montage en usine* / montaje en fabrica

Le grandezze caratteristiche misurabili sono:	These units are suitable for testing:	Die meßbaren Kenngrößen sind:	Les grandeurs caractéristiques mesurables sont:	Las numerosas características medibles son:
Resistenza a libero rotolamento sulla singola ruota	<i>Single wheel drag</i>	Rollwiderstand auf dem einzelnen Rad;	Résistance au libre roulement sur chaque roue.	Resistencia a libre rotación de una sola rueda.
Ovalizzazione dei freni sulla singola ruota in percentuale	<i>Brake ovality (out-of-roundness) on single wheels and percentage difference</i>	Ovalisierung der Bremsen auf dem einzelnen Rad und Differenz in Prozent;	Ovalisation des freins sur chaque roue et différence en pourcentage.	Ovalidad del freno de una única rueda, y diferencia porcentual.
Forza frenante massima sulla singola ruota, sull'asse e totale	<i>Maximum brake force on single wheel, on axle and total</i>	Max. Bremskraft auf dem einzelnen Rad, auf der Achse und total;	Force de freinage maximale sur chaque roue, sur l'essieu et force de freinage totale.	Máxima fuerza de frenado en una única rueda, en el eje y en total.
Squilibrio alla forza frenante massima in percentuale o squilibrio massimo in percentuale	<i>Maximum percentage imbalance of brake force</i>	Unwucht an der max. Bremskraft in Prozent oder Max. Unwucht in Prozent	Pourcentage de déséquilibre à la force de freinage maximale ou pourcentage de déséquilibre maximum	Desequilibrio en la fuerza de frenado máxima, en porcentaje o máximo porcentaje dedesequilibrio
Efficienza totale dell'impianto frenante in percentuale	<i>Total percentage efficiency of braking system</i>	Totaleffizienz der Bremsanlage in Prozent;	Pourcentage d'efficacité globale du système de freinage.	Porcentaje total de eficiencia del sistema de frenado.
Efficienza del freno di stazionamento in percentuale	<i>Percentage efficiency of handbrake</i>	Effizienz der Handbremse in Prozent;	Pourcentage d'efficacité du frein à main.	Eficiencia porcentual del freno de mano.
Ripartizione di frenata fra assale anteriore e posteriore	<i>Braking capacity split between front and rear axle</i>	Abbremsungsverteilung zwischen Vorder- und Hinterachse;	Répartition de freinage entre les essieux antérieur et postérieur.	Capacidad de frenado, dividida entre los ejes delantero y trasero.
Peso dell'asse (nella configurazione completa di sistema di pesatura)	<i>Axle weight (P version only)</i>	Achsgewicht (in der Konfiguration komplett mit Waagesystem);	Poids de l'essieu (dans la configuration complète de système de pesage).	Peso por eje (en configuraciones del sistema con pesado)
Forza su pedale (nella configurazione completa di misuratore di sforzo al pedale, opzionale).	<i>Pedal pressure device (optional)</i>	Pedalkraft (in der Konfiguration komplett mit Pedalkraftmesser, optional).	Force sur la pédale (dans la configuration de mesureur de force exercée sur la pédale, disponible sur option).	Presión del pedal (en configuraciones del sistema con medidor de presión de pedal, opcional).

## Options



COMPANY WITH  
QUALITY SYSTEM  
CERTIFIED BY DNV GL  
= ISO 9001 =



### SRT 047 BTH

Misuratore di sforzo al pedale con trasmissione bluetooth.

*Pedal pressure tester with bluetooth transmission.*

*Pedalkraftmesser mit Bluetooth-Übertragung*

*Mesureur de force à la pédale avec transmission bluetooth.*

*Medidor de presión de pedal con transmisión bluetooth.*

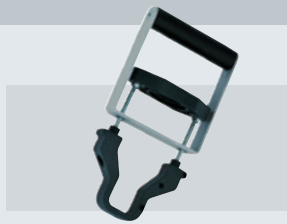

### SRT 048 (→ SRT047BTH)

Adattatore, misuratore, sforzo al pedale per freno a mano.

*Pedal pressure adapter for handbrake.*

*Pedalkraftmesser-Adapter für Handbremse.*

*Adaptateur podomètre pour frein à main.*

*Adaptador podometro para frein de mano.*

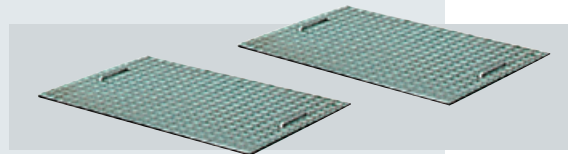

### Rullo rialzato – Higher roller

**SRT046L** → SPRT102/6, SPRT102/6P, SPRT102/6F, SPRT102/6PF

**SRT142G** → SPRT102/5G, SPRT102/6G series

**SRT142GL** → SPRT102/6GL series

### Rulli stessa altezza – Flat series

**SRT142GFLAT** → SPRT102/5GFLAT, SPRT102/6GFLAT series

**SRT142GLFLAT** → SPRT102/6GLFLAT series

Set coperture carrabili per banchi provafreni

*Set of drive-through covers for brake testers*

*Satz Abdeckbleche für Bremsprüfstände*

*Kit de revêtements carrossables pour bancs d'essai de freinage*

*Tapas para bancadas de rodillos*

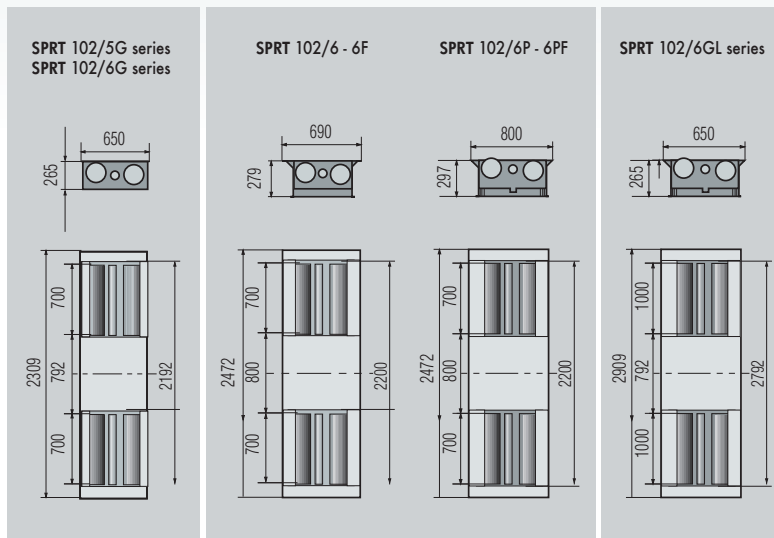

## Apparecchiature aggiuntive / Additional equipment Zusatzgeräten / Autres appareils / Otros equipos

### PD 200 - PD 200/8

Prova giochi

*Play detector*

Gelenkspieltester

*Plaques à jeux*

Detector de holguras

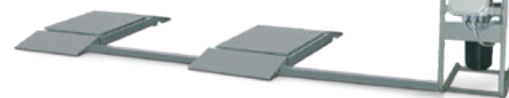

### CFD102 - CFD200 CFD210

Prova fari

*Light tester*

Scheinwerfer-

Einstellgerät

*Système pour le*

*contrôle des phares*

Comprobador de luz



DATI TECNICI	TECHNICAL DATA	TECHNISCHE DATEN	DONNEES TECHNIQUES	DATOS TÉCNICOS		SPRT102/5G	SPRT102/6	SPRT102/6G	SPRT102/6GL
Peso max di prova per asse	<i>Max. test weight per axis</i>	Max. Prüfungsgewicht je Achse	Poids maximum d'essai par essieu	Peso máximo de prueba por eje	kg			2500	
Peso max al passaggio per asse	<i>Max. transit weight per axis</i>	Max. Überfahrlast je Achse	Poids maximum au passage par essieu	Peso máximo de tránsito por eje	kg			4000	
Forza frenante massima	<i>Max. braking force</i>	Max. Bremskraft	Force de freinage maximale	Máxima fuerza de frenado	N	5000	6000	6000	6000
Precisione celle di carico	<i>Load cells accuracy</i>	Sensoren Genauigkeit	Précision des cellules de charge	Precisión de las células de carga	%			± 0,1	
Velocità periferica rulli	<i>Test speed</i>	Prüfgeschwindigkeit	Vitesse périphérique des rouleaux	Velocidad de prueba	km/h			5,2	
Motori	<i>Motors</i>	Motoren	Moteurs	Motores	kW	2x4	2x4,7	2x4,7	2x4,7
Coefficiente di aderenza	<i>Coefficient of friction</i>	Reibungskoeffizient	Coefficient d'adhérence	Coefficiente de rozamiento				> 0,7	
Alimentazione	<i>Power supply</i>	Stromversorgung	Alimentation	Alimentación				400 V 50 Hz 3 Ph	

## SPACE s.r.l. a s.u.

Via Sangano, 48  
10090 Trana - Torino - ITALY  
tel. +39-011-934.40.300  
fax +39-011-933.88.64  
e-mail: info@spacetest.com  
www.spacetest.com

Member of VSG - Vehicle Service Group  
a DOVER company

Le caratteristiche tecniche e gli allestimenti presentati in questo prospetto possono subire variazioni. Le immagini riprodotte non sono vincolanti.  
*Technical data and composition presented in this catalogue may vary. Pictures reproduced are only indicative.*  
Die techn. Daten und die Ausrüstungen, die in diesem Prospekt enthalten sind, können Änderungen erfahren. Deshalb sind die Abbildungen unverbindlich.  
*Les caractéristiques techniques et les compositions présentées dans ce prospectus peuvent subir des variations. Les images reproduites n'ont qu'une valeur indicative.*  
Las características técnicas y las composiciones ilustradas en este folleto pueden sufrir variaciones. Las imágenes propuestas son solamente indicativas.

