



GG60360

DOUBLE CARRIAGE MOVEMENT

Smontagomme

IT

Tyre changer

EN

Reifenmontiermaschine

DE

Démontepneu

FR

Desmontadora

ES

GG60360.15

Smontagomme elettroidraulico per pneumatici di autocarri, macchine agricole e movimento terra. Le dimensioni e le corse di lavoro consentono di operare con la massima efficienza su tutta la gamma di pneumatici.

Electrohydraulic tyre changer for trucks, agricultural and earthmoving vehicles. The dimensions and work strokes are such as to ensure maximum efficiency for the entire range of tyres.

Elektrohydraulische Reifenmontiermaschinen für Reifen von LKWs sowie Landwirtschafts- und Erdbewegungsmaschinen. Dank den Abmessungen und den Arbeitsabläufen wird auf dem ganzen Reifenbereich grösste Effizienz gewährleistet.

Démonte-pneus électro-hydrauliques pour pneus de poids lourds, machines agricoles et engins de terrassement. Les dimensions et les courses de travail permettent d'opérer avec un maximum d'efficacité sur toute la gamme de pneus.

Desmontadora electrohidráulica para neumáticos de camiones, máquinas agrícolas para trabajos de movimientos de tierra. Las dimensiones y las carreras motrices permiten de trabajar con máxima eficiencia en cualquier neumático.



GG60360.15



11" - 43"
11" - 60"
(+G108A12)



2700 mm
(106")



1500 mm
(59")

ELECTRO-BRAKE

- L'elettro-freno consente l'arresto immediato della rotazione per evitare danni al pneumatico.
- The electro-brake allows immediate stopping of the rotation to avoid any damage to the tyre.
- Eine elektrische Bremse arretiert sofort die Drehung, um Reifenbeschädigungen zu vermeiden.
- Le moteur est équipé d'un électrofrein qui permet l'arrêt immédiat de la rotation de la roue en évitant le risque d'endommagements du pneus.
- El electro-freno permite el bloqueo inmediato de la rotación para no dañar el neumático.

DOUBLE ROTATION SPEED

- Doppia velocità su movimento rotazione mandrino.
- Double speed for chucking table rotation.
- Spannvorrichtung mit doppelter Drehgeschwindigkeit.
- Double vitesse pour rotation du mandrin.
- Doble velocidad en movimiento rotación del plato.

STAND-BY FUNCTION

- Dopo 5 secondi di inutilizzo il motore si spegne.
- After 5 sec. the machine has not been used, the motor turns off.
- Bei nicht Benutzung geht nach 5 Sek. das Aggregat in Standby.
- Après 5 secondes sans utilisation le moteur s'éteint et le démonte-pneus se positionne en état d'attente.
- Después de 5 segundos de no utilizar el motor se apaga.

AUTOMATIC ROTATION + LIFTING



FULLY AUTOMATIC DOUBLE CARRIAGE MOVEMENT



HIGH BEAD BREAKING FORCE

Considerabile forza stallonatore per smontare e montare le gomme anche nei casi in cui rimangono montate al cerchio per lunghi periodi in miniere o cantieri.

Thanks to its considerable bead breaking force mounting and demounting are effortless, even when working with tyres which have been left on the rim for a long period of time in construction sites or mines.

Die bemerkenswerte Abdückerkraft erlaubt die Montage und Demontage von sehr schwierigen Reifen, die lange im Einsatz waren wie auf Baustellen, Hafan, und Zechen

La force de détalonnage est considérable permet le montage et le démontage de pneumatiques restés sur la jante longtemps comme des chantiers, des ports ou des mines.

La considerable fuerza de destalonamiento facilita el montaje y desmontaje de neumáticos que se han quedado pegados a la imanta durante mucho tiempo como zonas de obras, puertos o minas.



CONTROL-UNIT

- 1 CLAMPS MOVEMENT
- 2 BEAD BREAKING ARM MOVEMENT
- 3 DOUBLE SPEED
- 4 BEAD BREAKING ARM ROTATION
- 5 CLAMPS OPEN/CLOSED
- 6 CLAMPS ROTATION (4/8 RPM)

MINIMUM HEIGHT 330 mm (13")



Ideale anche per molte ruote autocarro da 19" e 22,5".
Ideal also for many 19" and 22,5" truck wheels.
Ideal auch für 19" und 22,5" Räder.
Idéal même pour roues PL de 19" et 22,5".
También para ruedas de camión de 19" y 22,5".

MINIMUM CLAMPING Ø 90 mm (3,5")

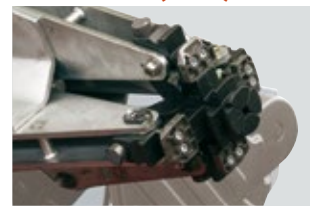

La griffa a gradini permette il bloccaggio interno a partire da 90 mm senza l'uso di accessori.
The stepped claws allow 90 mm internal diameter clamping with no need of accessories.
Die stufenförmige Spannklau erlaubt das Aufspannen ab 90 mm ohne den Einsatz von Zubehör.
La griffes à étages permet le blocage interne à partir de 90 mm sans l'utilisation d'accessoires.
La garra "con escalones" permite el bloqueo interno a partir de 90 mm, sin el utilizzo de accesorios especiales.

SPECIAL VERSIONS

VARGNAVBTH → GG60360.15 - GG40256.15

Consolle di comando senza cavi
Wireless control unit
Kabellose Steuersäule
Console de contrôle sans câbles
Consola de comando sin cables



STANDARD

- 1 leva alza talloni
- 1 morsetto per cerchi
- 1 bead lifting lever
- 1 rim clamp
- 1 Montiereisen
- 1 Klemme
- 1 levier de soulèvement
- 1 étai pour jante
- 1 leva para talón
- 1 morzada para llanta

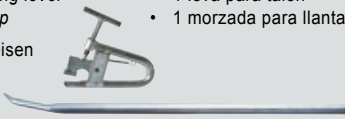

SPECIAL VERSIONS

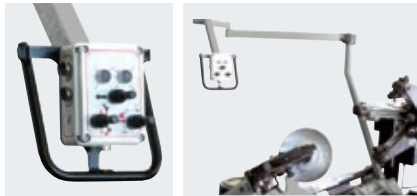

VARGNAV63AD → GG60360D.15
VARGNAV63A.15 → GG60360.15

Comandi su braccio mobile.
Version with controls off the ground.
Steuerungen auf mobilem Arm.
Version avec commandes sur bras mobile.
Mandos en brazo móvil.

Protezioni - Protections - Alufelgenschutz - Protections - Protecciones

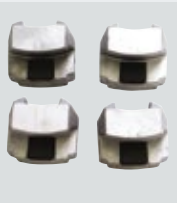

G108A1

Kit protezioni per cerchi in lega (n°4 pezzi).
4 clamp protections for alloy rims.
Satz Alufelgenschutz (4 Stk).
Kit de protection (n°4) pour jantes en alliage.
Protección garras (n°4) para llantas de aleación.



Adattatori - Claws adapter - Adapter - Adaptateurs - Adaptadores

G108A12

Serie prolunghe presa mandrino.
Set of extensions to increase clamping capacity.
Verlängerungen.
Kit rallonges prise mandrin.
Juego extensiones agarre plato.

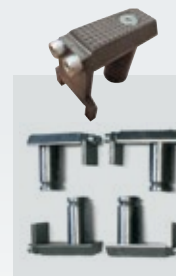

G108A5

Adattatori ad aderenza maggiorata.
Adapters with increased adherence.
Adapter.
Adaptateurs adhérence majeure.
Adaptadores con adherencia suplementar.

Dispositivi vari - Various - Verschiedenes - Divers - Varios



G90A6

Morsetto bloccatallone per cerchi in lega.
Bead-locking clamp for alloy rims.
Wulstklammer für Leichtmetallfelgen.
Mors bloque-talon pour jantes en alliage.
Mordaza de bloqueo talón para llantas de aleación.

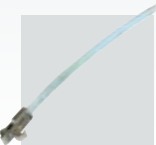

G108A3

Leva con testina.
Lever with tool.
Montiereisen.
Levier.
Palanca



G108A13

Leva per cerchietti.
Rings lever.
Montierhebel.
Levier pour bagues.
Palanca para anillos.



G108A16

Pennello.
Brush.
Montagepinsel.
Pinceau.
Brocha profesional.



VARGNAVGM

Cavo console con guaina in metallo.
Console cable with metal sheath.
Konsolenkabel mit Metallummantelung.
Câble de console avec gaine métallique.
Cable de consola con funda metálica.



G108A34

Premi tallone pneumatico.
Pneumatic bead pushing device.
Pneumatischer Wulstdrücker.
Pousse-talon pneumatique.
Prensa talón neumático.

NOTE: 8 x carton
160 x pallet



G800A37 (3,5 kg / 8 lb)

Pasta di montaggio.
Mounting grease.
Montagepaste.
Pâte de montage.
Jabón profesional.

DATI TECNICI	TECHNICAL DATA	TECHN. SPEZIFIKATIONEN	DONNEES TECHNIQUES	DATOS TÉCNICOS	GG60360.15
Motore rotazione mandrino	Chucking unit rotation motor	Motor für Drehung der Spannvorrichtung	Moteur rotation mandrin	Motor rotación plato	1,5 - 2,2 kW
Motore centralina	Hydraulic drive unit motor	Hydraulikmotor	Moteur de la pompe	Motor unidad hidráulica	1,85 - 2,5 kW
Ø cerchi	Rim Ø	Felgen-Ø	Ø de la jante	Ø de llantas en pulgadas	11" - 43"
Ø cerchi con G108A12	Rim Ø with G108A12	Felgen mit G108A12	Ø de la jante avec G108A12	Ø de llantas en pulgadas con G108A12	11" - 60"
Ø est. ruota ammesso	Max. wheel Ø	Raddurchmesser	Ø de la roue	Ø maximo ext. rueda	2700 mm (106")
Larghezza max. ruota	Max. allowed wheel width	Max. Radbreite	Largeur maxi de la roue	Ancho max. rueda	1500 mm (59")
Potenza stallonatore	Bead breaker power	Abdrückerkraft	Force du détalonneur	Force du détalonneur	37000N
Peso max ruota	Max wheel weight	Maximales Radgewicht	Poids maxi de la roue	Poids maxi de la roue	2600 kg
Velocità di rotazione mandrino (giri/min)	Chuck rotation speed (rev./min)	Sperrvorrichtungsdrehgeschwindigkeit (U./min.)	Vitesse de rotation du mandrin (tours/min.)	Velocidad de rotación mandril (rev./min.)	4-8
Coppia max al mandrino	Max. torque to chuck	Max. Sperrvorrichtungsdrehmoment	Couple max. au mandrin	Par máx al mandril	5800 Nm
Peso	Weight	Gewicht	Poids	Peso	1400 kg

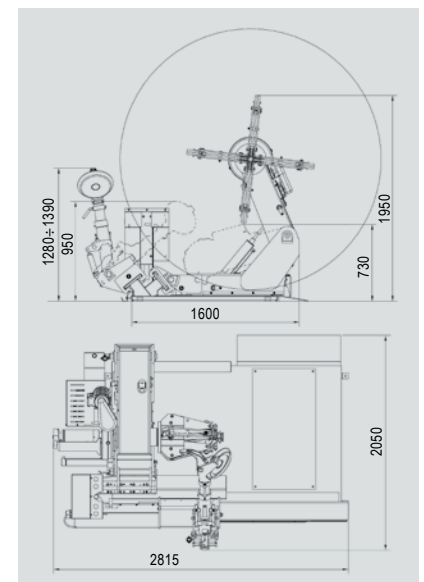

SPACE s.r.l. a s.u.

Via Sangano, 48
10090 Trana - Torino - ITALY
tel. +39-011-934.40.300
fax +39-011-933.88.64
e-mail: info@spacetest.com
www.spacetest.com

Member of VSG - Vehicle Service Group
a DOVER company

Le caratteristiche tecniche e gli allestimenti presentati in questo prospetto possono subire variazioni. Le immagini riprodotte non sono vincolanti.
Technical data and composition presented in this catalogue may vary.
Pictures reproduced are only indicative.
Die techn. Daten und die Ausrüstungen, die in diesem Prospekt enthalten sind, können Änderungen erfahren. Deshalb sind die Abbildungen unverbindlich.
Les caractéristiques techniques et les compositions présentées dans ce prospectus peuvent subir des variations. Les images reproduites n'ont qu'une valeur indicative.
Las características técnicas y las composiciones ilustradas en este folleto pueden sufrir variaciones. Las imágenes propuestas son solamente indicativas.

CE DTN17U (07)